

VENTILATEURS À RÉCUPÉRATION DE CHALEUR

VRC

**155 MAX 2019
205 MAX
267 MAX
195 DCS**

**RNC6 ES
RNC6 HEX TPD
RNC5 HEX TPF
RNC5 TPD
RNC5 TPF
RNC4 TPD**

**RNC4 TPF
RNC 155 2019
RNC 200
RNC 205**

Guide pour les propriétaires

Renseignements généraux

Les ventilateurs à récupération de chaleur (VRC) sont conçus pour fournir de l'air frais à un bâtiment tout en évacuant une quantité égale d'air vicié vers l'extérieur. Le processus génère des économies d'énergie en réduisant les besoins en chauffage ou en refroidissement.

Aperçu des VRC :

- (1) Registre de dégivrage par recirculation (s'il y en a)
- (2) Noyau
- (3) Drains de condensat
- (4) Colliers
- (5) Moteur
- (6) Bloc de jonction
- (7) Soufflante
- (8) Filtres

Flux d'air:

- ⇨ Air vicié vers l'extérieur
- ⇨ Air fraise de l'extérieur
- ⇨ Air vicié de l'intérieur
- ⇨ Air fraise vers l'intérieur

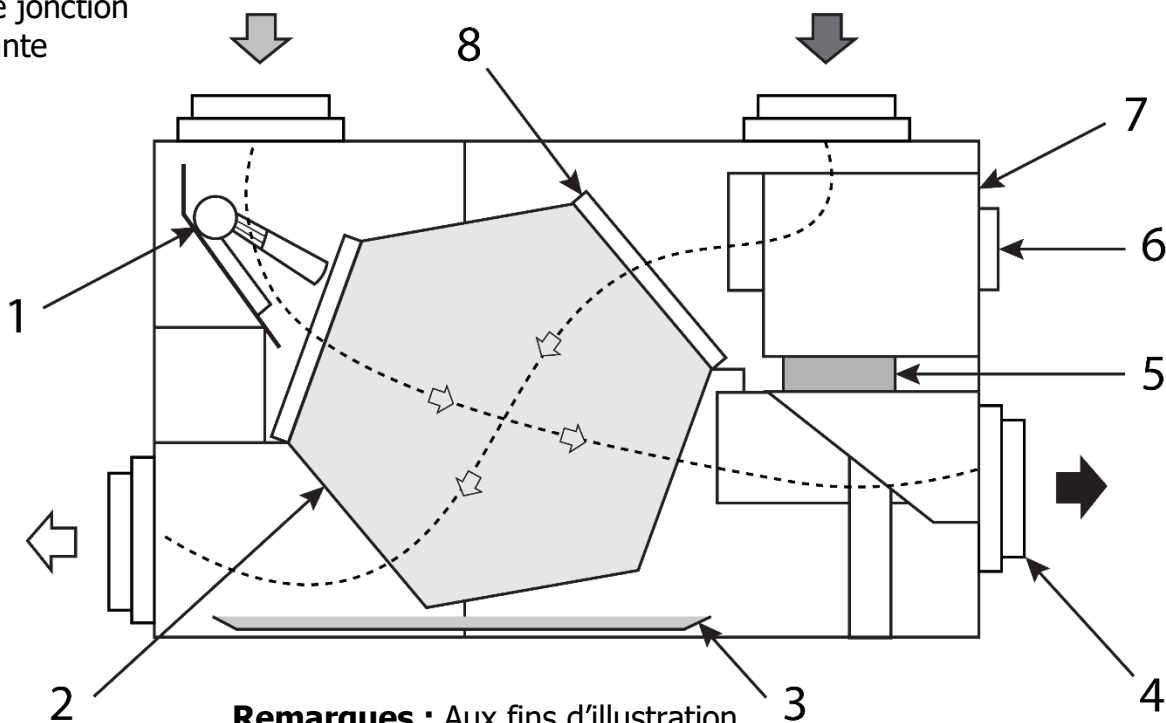

Remarques : Aux fins d'illustration seulement, votre appareil pourrait être différent.



Attention

- En raison de la recherche et du développement de produits continus, les caractéristiques, les cotes et les dimensions peuvent être modifiées sans préavis. Consultez le site www.lifebreath.com pour obtenir les renseignements les plus récents sur le produit.



Avertissement

- Couper l'alimentation de l'appareil avant le nettoyage ou l'entretien.
- Pour éviter les décharges électriques, il est extrêmement important de confirmer la polarité de la ligne électrique commutée par l'interrupteur de sécurité. La ligne sous tension (noire) est la ligne appropriée pour la commutation. Utiliser un voltmètre ou une lampe témoin pour confirmer l'absence de tension entre l'interrupteur général et la mise à la terre (sur le coffret) lorsque la porte est ouverte. Cette procédure doit toujours être suivie, car les habitations sont parfois mal câblées. Assurez-vous toujours que l'appareil est bien mis à la terre.

Table des matières

1	Contrôle de votre VRC.....	4
2	Choix du niveau de ventilation qui vous convient.....	5
3	Fonctionnement du déshumidistat.....	6
4	Commandes murales principales.....	7
4	Commandes murales principales.....	8
4	Commandes murales principales.....	9
4	Commandes murales principales.....	10
4	Commandes murales principales.....	11
5	Minuteries et répéteurs.....	12
5	Minuteries et répéteurs.....	13
6	Instructions d'entretien.....	14
6	Instructions d'entretien.....	15
7	Dépannage.....	16
7	Dépannage.....	17
8	Garantie limitée.....	18

Renseignements à propos de la garantie

Les appareils sont protégés par une garantie à vie sur le noyau de récupération de la chaleur et de 5 ans sur les pièces de rechange. Pour connaître les modalités complètes de la garantie, consultez la dernière page du présent manuel. Activez la garantie sur le site

<https://www.lifebreath.com/fr/pour-les-proprietaires-2/enregistrement-de-la-garantie/>.



1 CONTRÔLE DE VOTRE VRC

De nos jours, les bâtiments modernes et exigus exigent de l'air frais venant de l'extérieur pour maintenir un environnement sain à l'intérieur. Le degré de ventilation requis dans le bâtiment dépend des éléments suivants :

- Le nombre d'occupants et leurs niveaux d'activité
- La façon dont le bâtiment a été construit
- Vos propres préférences en matière d'air frais

Les ventilateurs à récupération de chaleur (VRC) sont des échangeurs d'air conçus pour les maisons modernes et écoénergétiques. Les habitations d'aujourd'hui sont construites pour emprisonner l'air par souci d'économie d'énergie. Votre maison ne peut donc plus « respirer » seule. Un VRC permet d'évacuer l'air vicié vers l'extérieur et de le remplacer par une quantité égale d'air frais, assurant ainsi une excellente qualité d'air ambiant toute l'année. Un VRC transfère une bonne partie de la chaleur vers le flux d'air frais, ce qui réduit le fonctionnement de vos systèmes de chauffage et de climatisation.

S'il est bien installé, utilisé et entretenu, le VRC remplit les fonctions suivantes :

- Évacuer l'air vicié et contaminé
- Récupérer la majeure partie de l'énergie produite par l'air vicié évacué
- Utiliser l'énergie récupérée pour préchauffer ou rafraîchir l'air extérieur aspiré dans le bâtiment
- Distribuer l'air frais partout dans le bâtiment
- Diminuer le taux élevé d'humidité intérieure pendant les mois d'hiver les plus froids en échangeant l'air intérieur humide avec l'air extérieur plus sec
- Se mettre automatiquement en mode de dégivrage lorsque la température chute sous le point de congélation pour éviter que le givre ne s'accumule dans le noyau

Chaque fois que le VRC est alimenté ou sous tension, la fonction d'autodiagnostic s'active automatiquement. L'appareil teste tour à tour les différentes vitesses et vérifie le fonctionnement du moteur de registre. L'appareil se replace ensuite au mode et à la vitesse choisis (durée totale approximative de 60 secondes).

Des minuteries optionnelles peuvent être installées à des points d'évacuation précis (p. ex., salle de bain) pour activer la ventilation à vitesse élevée.

Pendant les saisons où vos fenêtres et vos portes sont fermées (hiver et été si le bâtiment est climatisé), le VRC doit être réglé pour fonctionner continuellement à basse vitesse avec l'option d'augmenter la vitesse au besoin. Par exemple, si vous organisez une fête avec plusieurs invités, l'appareil devrait être réglé temporairement à la vitesse élevée.

Réglage du VRC	Description	Résultat
Mise en veille (ventilateur réglé à la vitesse 0 ou à l'arrêt)	Permet à l'appareil de fonctionner sur demande à partir de commandes à distance comme une minuterie ou un déshumidistat.	Bon
Fonctionnement intermittent à basse vitesse 20 marche/40 arrêt	Procure un échange d'air de 20 minutes et un arrêt de 40 minutes.	Très bon
Fonctionnement en continu à basse vitesse	Assure un échange continu d'air dans le bâtiment. L'air est toujours frais et sain.	Optimal

2 CHOIX DU NIVEAU DE VENTILATION QUI VOUS CONVIENT

Modes de fonctionnement

Les modes de fonctionnement et les vitesses sont utilisés pour ajuster votre niveau de ventilation intérieure. Essayez les différents niveaux de ventilation pour trouver le niveau idéal pour votre maison et vos préférences personnelles. Les modes de fonctionnement disponibles dépendent de la commande principale installée. Certaines caractéristiques et certains modes ne sont peut-être pas inclus.

1) Ventilation continue

Ce mode de fonctionnement assure une ventilation continue dans la maison. Vous pouvez, par exemple, sélectionner Ventilation continue à basse vitesse pour un fonctionnement normal et passer à la vitesse élevée lors de niveaux d'activité accrus comme la cuisson des aliments ou la douche.

2) 20 minutes de marche, 40 minutes de recirculation 20/hr 40/hr

Ce mode permet une ventilation de 20 minutes par heure puis fait circuler l'air de la maison à nouveau pendant 40 minutes. Ce mode ne s'applique pas si votre VRC est connecté à un système à air pulsé.

3) 20 minutes de marche, 40 minutes de mise en veille 20/hr 40/hr

Ce mode offre 20 minutes de ventilation par heure. Vous pouvez utiliser ce mode de ventilation à basse vitesse pour les niveaux d'activité faibles ou lorsque la maison est inoccupée.

4) 10 minutes de marche, 50 minutes de mise en veille 10/hr 50/hr

Ce mode offre 10 minutes de ventilation par heure. Vous pouvez utiliser ce mode de ventilation à basse vitesse pour les niveaux d'activité faibles ou lorsque la maison est inoccupée. Ce mode est utile lorsque vous trouvez que la ventilation du mode 20/40 est trop forte.

5) Recirculation continue

Ce mode fait circuler continuellement l'air de votre maison (sans ventilation). Ce mode ne s'applique pas si votre VRC est connecté à un système à air pulsé.

6) Ventilation continue à basse vitesse **LO**

Ce mode actionne le ventilateur à basse vitesse en continu au mode de fonctionnement sélectionné (ventilation ou recirculation).

7) Ventilation continue à haute vitesse **HI**

Ce mode actionne le ventilateur à haute vitesse en continu au mode de fonctionnement sélectionné (ventilation ou recirculation). Ce mode est utile lorsqu'il y a beaucoup de monde dans la maison ou que le niveau d'activité est élevé pendant une longue période.

Recirculation

Recirculation de l'air de la maison existant sans introduire d'air frais. Les modes de recirculation (2 et 5) ne s'appliquent pas si votre VRC est connecté à un système à air pulsé, puisque celui-ci fait déjà circuler l'air de la maison. Certains modèles ne proposent pas de modes de recirculation.

3 FONCTIONNEMENT DU DÉSHUMIDISTAT

Pendant la saison de chauffage (l'hiver), les niveaux d'humidité intérieure élevés sont devenus problématiques dans de nombreuses maisons exigües et bien isolées. La condensation excessive sur une vitre est un signe visuel de niveaux élevés d'humidité intérieure. Une humidité intérieure élevée peut entraîner de la moisissure et la détérioration éventuelle de la structure du bâtiment.

Votre VRC réduit le taux d'humidité à l'intérieur lorsque l'air extérieur est plus sec que l'air intérieur. Ces conditions surviennent généralement durant la saison de chauffage lorsque la température extérieure est inférieure à 15 °C (59 °F). Pendant la saison de chauffage, l'utilisation du VRC peut réduire suffisamment les niveaux d'humidité intérieure pour éliminer la nécessité d'une déshumidification supplémentaire. Si votre maison a besoin d'une déshumidification supplémentaire, utilisez la fonction déshumidistat située sur la commande murale. La ventilation à haute vitesse sera déclenchée si le point de consigne du déshumidistat est dépassé, et ce, peu importe le mode ou la vitesse de fonctionnement. Une fois l'humidité de la maison réduite, le VRC reprendra son réglage précédent. La fonction déshumidistat doit être désactivée durant toutes les saisons, à l'exception de la saison de chauffage, car la déshumidification n'est nécessaire que lorsque l'air extérieur est plus sec que l'air intérieur.

Nous suggérons d'utiliser le VRC pendant les premiers jours sans utiliser la fonction déshumidistat pour vérifier si une déshumidification supplémentaire est nécessaire. Le déshumidistat fonctionne en pourcentage d'humidité relative (% d'HR), 60 étant élevé et 20 étant faible. Si, après quelques jours, il faut procéder à une déshumidification supplémentaire (c'est-à-dire si la maison est encore trop humide), abaissez le taux d'humidité sur l'appareil.

Une personne est généralement à l'aise entre 30 % et 50 % d'HR. Le déshumidistat doit être désactivé durant toutes les saisons, sauf la saison de chauffage.



Remarque

- Seules certaines commandes murales principales sont équipées d'un déshumidistat réglable.
- La **désactivation du déshumidistat** désactive automatiquement la fonction sur la commande murale principale lorsque la température extérieure dépasse 15 °C (59 °F) pendant une période complète de 24 heures. Toutes les autres caractéristiques et fonctions du VRC fonctionnent normalement même si le déshumidistat est désactivé.
- La **réactivation du déshumidistat** reprend automatiquement la fonction si la température extérieure chute sous les 15 °C (59 °F) pendant une période de 24 heures ou si le VRC est réinitialisé (débranchement de 30 secondes).

4 COMMANDES MURALES PRINCIPALES

Commande murale de ventilation (99-BC02)

Instructions d'utilisation :

- (1) Bouton marche-arrêt
- (2) Bouton du déshumidistat
- (3) Bouton du ventilateur
- (4) Indicateur de vitesse de ventilateur
- (5) Réglage de l'humidité
- (6) Témoin marche-arrêt

Allumage du système :



Réglage de la vitesse de ventilation :

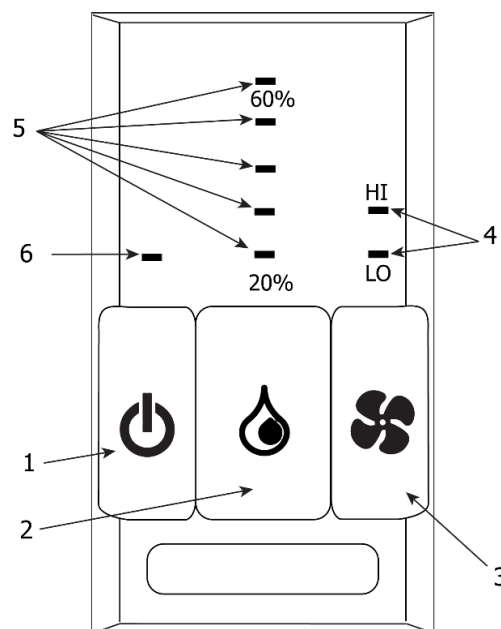

Contrôle de l'humidité :

Votre appareil réduira l'humidité à l'intérieur lorsque le taux d'humidité à l'extérieur est inférieur à celui à l'intérieur. Cette fonction ne s'active que lorsque la température extérieure est inférieure à 15 °C (59 °F).

Réglage du déshumidistat :



Attention

- Une seule commande principale peut être installée avec ce système.
- La recirculation n'est pas offerte avec tous les modèles.
- La minuterie ne fonctionnera pas si le système est arrêté, sauf si l'installation a été effectuée en conséquence (consultez le guide d'installation pour connaître les autres options).

4 COMMANDES MURALES PRINCIPALES

Commande murale de ventilation (99-BC03)

Instructions d'utilisation :

- (1) Bouton marche-arrêt
- (2) Bouton du déshumidistat
- (3) Bouton de mode
- (4) Indicateur de mode de recirculation
- (5) Indicateur de mode 20/40
- (6) Réglage de l'humidité
- (7) Indicateur de basse vitesse du ventilateur



Allumage du système :

Appuyez sur le bouton marche-arrêt . L'indicateur de basse vitesse du ventilateur s'allume et le ventilateur fonctionne à basse vitesse.

Contrôle de l'humidité :

Votre appareil réduira l'humidité à l'intérieur lorsque le taux d'humidité à l'extérieur est inférieur à celui à l'intérieur. Cette fonction ne s'active que lorsque la température extérieure est inférieure à 15 °C (59 °F).

Réglage du déshumidistat :

Appuyez sur le bouton du déshumidistat  jusqu'à ce que le témoin de déshumidistat soit au réglage désiré. Après quelques secondes, le témoin de déshumidistat clignote ou reste allumé. Un témoin clignotant indique que le niveau d'humidité est plus élevé que le point de consigne et que l'appareil fonctionne avec une ventilation à haute vitesse. Un témoin fixe indique que le niveau d'humidité est inférieur au point de consigne. Le déshumidistat commandera une ventilation à haute vitesse, peu importe le réglage actuel. La fonction de déshumidistat peut être désactivée en appuyant sur le bouton du déshumidistat  jusqu'à ce que le témoin de déshumidistat s'éteigne.

Réglage du mode 20/40 :

Appuyez sur le bouton de mode  jusqu'à ce que le témoin de mode 20/40 s'allume. Le mode 20/40 est un cycle répétitif. Le ventilateur fonctionne à basse vitesse pendant 20 minutes, puis s'arrête pendant 40 minutes. Certaines unités sont équipées pour faire recirculer l'air dans votre maison pendant le cycle de 40 minutes sans ventilation. La commande détecte automatiquement cette fonction et fait recirculer l'air pendant le cycle de 40 minutes avec une ventilation à basse vitesse.

Mode de recirculation :

Certaines unités sont équipées pour faire recirculer l'air dans votre maison sans ventilation. Appuyez sur le bouton de mode  jusqu'à ce que le témoin de mode de recirculation s'allume. La recirculation est en BASSE vitesse.

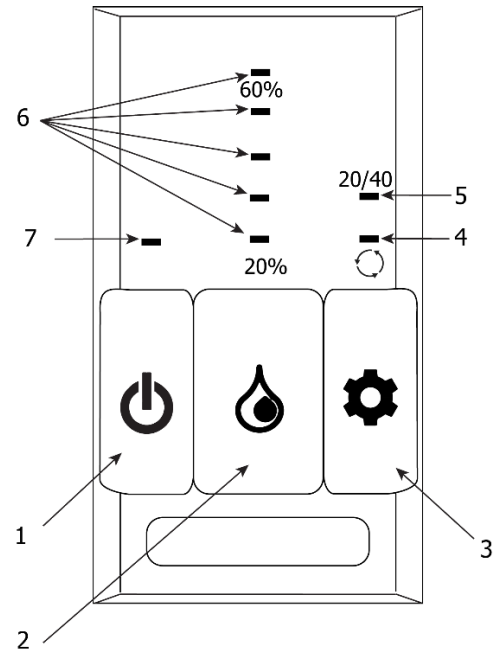

Attention

- Une seule commande principale peut être installée avec ce système.
- La recirculation n'est pas offerte avec tous les modèles.
- La minuterie ne fonctionnera pas si le système est arrêté, sauf si l'installation a été effectuée en conséquence (consultez le guide d'installation pour connaître les autres options).

4 COMMANDES MURALES PRINCIPALES

Commande murale de ventilation (99-BC04)

Instructions d'utilisation :

- (1) Bouton marche-arrêt
- (2) Bouton 20/40
- (3) Bouton du ventilateur
- (4) Indicateur de vitesse de ventilateur
- (5) Indicateur de mode 20/40
- (6) Indicateur marche-arrêt

Allumage du système :

Appuyez sur le bouton marche-arrêt . Le témoin de marche-arrêt s'allume.

Réglage de la vitesse de ventilation :

Appuyez sur le bouton du ventilateur  pour sélectionner une ventilation à basse ou à haute vitesse. Le témoin correspondant s'allumera. Si les voyants LO et HI sont éteints, le ventilateur est arrêté, mais s'allume si la minuterie à distance l'exige (si le système en est équipé).

Réglage du mode 20/40 :

Après avoir sélectionné la vitesse du ventilateur, appuyez sur le bouton 20/40. Le témoin de mode 20/40 s'allume. Le mode 20/40 est un cycle répétitif. Le ventilateur fonctionne à basse ou haute vitesse pendant 20 minutes, puis s'arrête pendant 40 minutes. Certaines unités sont équipées pour faire recirculer l'air dans votre maison pendant le cycle de 40 minutes sans ventilation. La commande détecte automatiquement cette fonction et fait recirculer l'air pendant le cycle de 40 minutes à la vitesse sélectionnée du ventilateur.

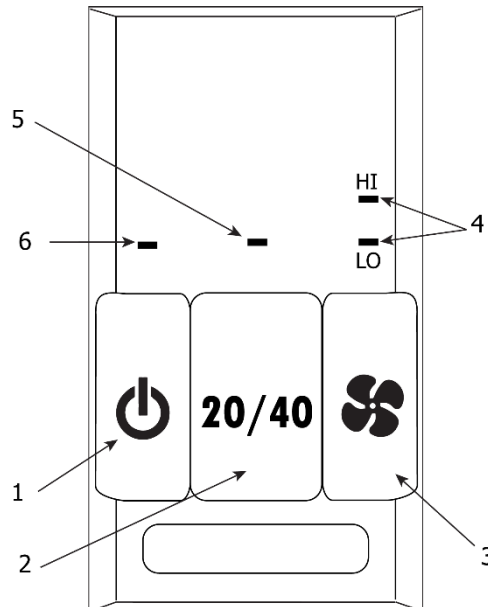

Attention

- Une seule commande principale peut être installée avec ce système.
- La recirculation n'est pas offerte avec tous les modèles.
- La minuterie ne fonctionnera pas si le système est arrêté, sauf si l'installation a été effectuée en conséquence (consultez le guide d'installation pour connaître les autres options).

4 COMMANDES MURALES PRINCIPALES

Commande murale numérique (99-DXPL02)



Instructions d'utilisation :

- (1) Bouton marche-arrêt
- (2) Bouton de vitesse du ventilateur
- (3) Bouton haute vitesse 20/40/60
- (4) Bouton de mode
- (5) Bouton du déshumidistat
- (6) Bouton de réinitialisation
- (7) Carte d'instructions

Allumage du système :

Appuyez sur le bouton marche-arrêt . Le témoin au-dessus s'allume.

Réglage de la vitesse de ventilation :

Appuyez sur le bouton du ventilateur  pour sélectionner l'une des cinq vitesses de ventilateur disponibles. La vitesse sélectionnée s'affiche à côté du symbole de ventilateur. Le  mode de mise en veille (ventilateur arrêté) correspond à la vitesse 0. Le système se mettra en marche s'il est activé par une minuterie à distance (si le système en est équipé).

Bouton haute vitesse 20/40/60 :

Appuyez sur le bouton 20/40/60  pour activer temporairement le ventilateur à haute vitesse pendant 20, 40 ou 60 minutes.

- Appuyez une fois pour activer le ventilateur pendant 20 minutes.
- Appuyez deux fois pour l'activer pendant 40 minutes.
- Appuyez trois fois pour l'activer pendant 60 minutes.
- Appuyez quatre fois pour annuler.

L'icône  apparaîtra à l'écran et la section correspondante de l'horloge clignote pour indiquer l'intervalle sélectionné. Une fois le temps écoulé, l'appareil reprend le réglage de ventilation précédent.

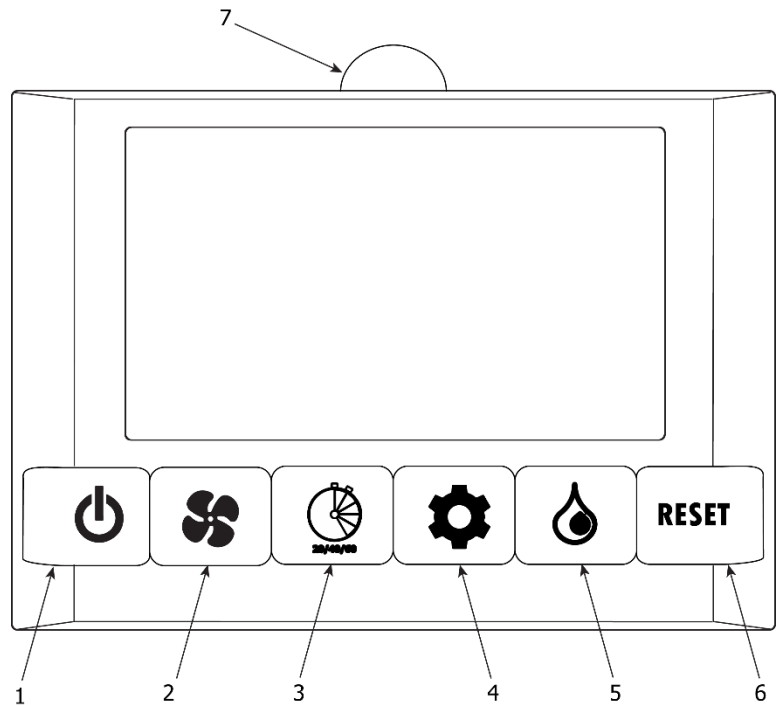

Attention

- Une seule commande principale peut être installée avec ce système.
- La recirculation n'est pas offerte avec tous les modèles.
- La minuterie ne fonctionnera pas si le système est arrêté, sauf si l'installation a été effectuée en conséquence (consultez le guide d'installation pour connaître les autres options).





4 COMMANDES MURALES PRINCIPALES

Commande murale numérique (99-DXPL02)

Instructions d'utilisation (suite) :

Réglage du mode de fonctionnement :

Cette commande compte cinq modes de fonctionnement. Appuyez sur le bouton de mode  pour parcourir les différents modes de fonctionnement :

- Ventilation continue
- 20 minutes de ventilation/40 minutes de recirculation
- 20 minutes de ventilation/40 minutes d'arrêt  
- 10 minutes de ventilation/50 minutes d'arrêt  
- Recirculation continue



Réglage du déshumidistat :

Appuyez sur le bouton du déshumidistat  pour en régler le point de consigne. La valeur d'humidité relative du déshumidistat peut être réglée entre 20 et 60 %. La commande murale numérique affiche le niveau d'humidité intérieure actuel en grands caractères et le réglage du déshumidistat en petits caractères. Si l'humidité intérieure est supérieure au point de consigne, la commande activera le mode ventilation à haute vitesse jusqu'à ce que l'humidité intérieure soit redescendue sous le point de consigne.

Bouton de réinitialisation :

Le bouton de réinitialisation efface les réglages du ventilateur, de la minuterie, du mode et du déshumidistat, active le mode de ventilation à basse vitesse et règle le déshumidistat à 40 % d'humidité relative.

Indicateur d'entretien :

Un indicateur d'entretien  s'allume lorsque l'appareil nécessite un entretien de routine. Consultez les [Instructions d'entretien](#). Appuyez sur le bouton marche-arrêt et maintenez-le enfoncé  pendant cinq secondes pour réinitialiser l'indicateur d'entretien après un entretien de routine.

5 MINUTERIES ET RÉPÉTEURS

Selon le type d'installation de VRC, il se peut que vous ayez des minuteries dans des zones comme la salle de bain. La minuterie remplacera le mode de fonctionnement (peu importe le réglage) et déclenchera la ventilation à haute vitesse. Une fois le cycle terminé, le VRC reprend le mode de fonctionnement sélectionné et le réglage de vitesse du ventilateur.

Minuterie sans fil de 20/40/60 minutes (99-DET02) :

- (1) Bouton de sélection
- (2) Témoins de 20/40/60 minutes
- (3) Indicateur de pile à DEL rouge

Appuyez sur le bouton de sélection de la minuterie pour lancer la ventilation à haute vitesse pendant 20, 40 ou 60 minutes. Les témoins de 20/40/60 minutes indiquent un fonctionnement à haute vitesse. Pour annuler le fonctionnement à haute vitesse, appuyez sur le bouton de sélection jusqu'à ce que les témoins de 20/40/60 minutes s'éteignent.

Lorsque la pile de la minuterie doit être remplacée, l'indicateur de pile à DEL rouge s'allume.

Lorsqu'elle est appariée à la commande murale numérique, la minuterie sans fil peut être déplacée à un endroit éloigné dans la maison, comme une salle de bain. Les minuteries sans fil ont une portée d'environ 12 m (40 pi) sans obstruction.

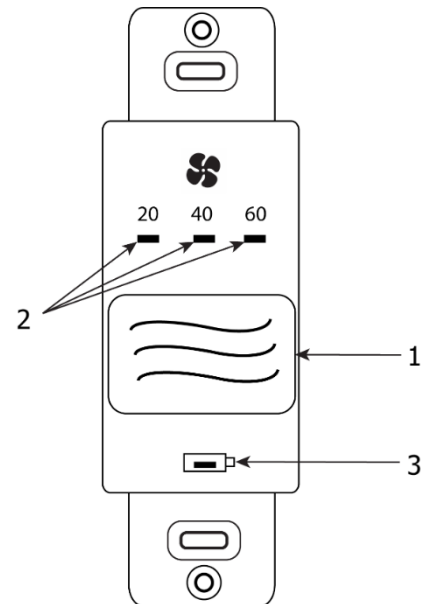

Remplacement de la pile de minuterie :

- (4) Pile
- (5) Plaque avant
- (6) Plaque arrière

- a) Séparez la plaque avant de la plaque arrière. La pile se trouve au dos de la plaque avant.
- b) Remplacez la pile et refixez la plaque avant sur la plaque arrière.

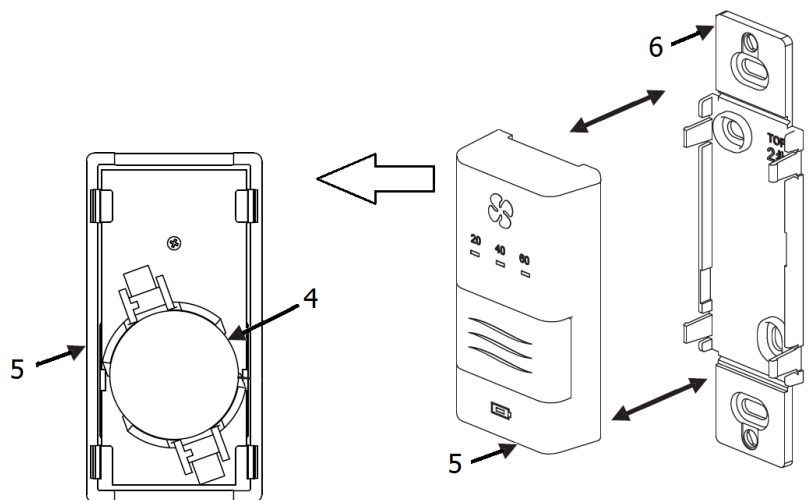

Attention

- Prenez soin de ne pas endommager les pattes sur la plaque arrière au moment de refixer la plaque avant.

5 MINUTERIES ET RÉPÉTEURS

Minuterie de 20/40/60 minutes (99-DET01) :

- (1) Bouton de sélection
- (2) Témoins de 20/40/60 minutes

Appuyez sur le bouton de sélection de la minuterie pour lancer la ventilation à haute vitesse pendant 20, 40 ou 60 minutes. Les témoins de 20/40/60 minutes indiquent un fonctionnement à haute vitesse.

Le mode de verrouillage est pratique pour désactiver la minuterie.

- Activez le mode de verrouillage en maintenant le bouton de sélection enfoncé pendant cinq secondes.
- Désactivez le mode de verrouillage en maintenant le bouton de sélection enfoncé pendant cinq secondes.

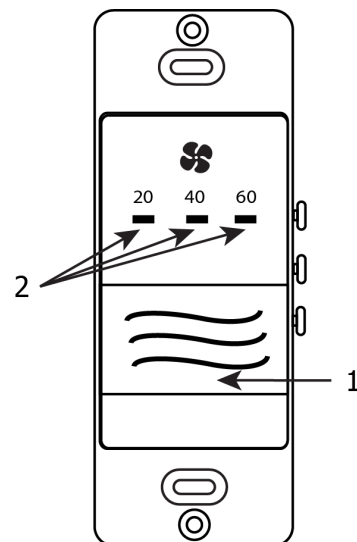

Répéteur sans fil Lifebreath (99-RX02)

- (1) DEL verte
- (2) DEL rouge
- (3) Prise de courant

Le répéteur sans fil est utilisé pour étendre la portée des minuteries sans fil 99-DET02. Le répéteur se branche directement dans une prise électrique de 120 V. Le répéteur 99-RX02 se connecte sans fil à la commande murale principale ainsi qu'aux minuteries sans fil 99-DET02.

Le répéteur 99-RX02 doit être installé à mi-chemin entre la minuterie sans fil 99-DET02 et la commande murale principale si la minuterie est hors de portée. La DEL indique la force de connexion entre le répéteur et la commande murale principale, comme sur le tableau ci-dessous. Corrigez la position du répéteur au besoin.

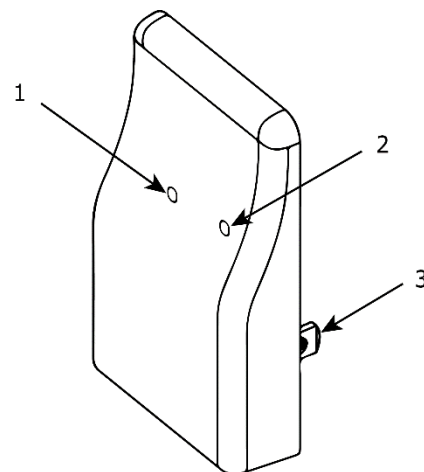



Couleur de la DEL	Connexion	Action
Vert, fixe	Bon	Aucun autre réglage n'est requis.
Vert, clignotant	Moyenne	Le répéteur fonctionnera correctement, mais ne devrait pas être éloigné plus loin de la commande murale principale.
Rouge	Mauvaise	Le répéteur doit être rapproché de la commande murale principale.

6 INSTRUCTIONS D'ENTRETIEN

Plusieurs procédures d'entretien sont nécessaires pour maintenir votre VRC en bon état de fonctionnement. Le tableau ci-dessous présente le type d'entretien requis, la fréquence d'entretien et les procédures.

Tableau 4.1 – Procédures d'entretien

Type	Fréquence	Procédure
Inspection des capuchons extérieurs	Tous les mois	S'assurer que les capuchons d'évacuation et d'alimentation d'air frais ne sont pas bouchés, ni obstrués par des feuilles, de l'herbe ou de la neige. En hiver, il est particulièrement important de s'assurer que la neige n'obstrue pas les capuchons ou que du givre ne s'est pas formé sur le grillage aviaire.
Nettoyage des filtres à air	Tous les trois mois	<div style="border: 1px solid black; padding: 5px;"><p> Remarque</p><ul style="list-style-type: none">• Les filtres à air standard inclus dans votre VRC sont amovibles et lavables.</div> <ol style="list-style-type: none">1) Ouvrir la porte d'accès.2) Saisir soigneusement les extrémités du noyau et tirer uniformément vers l'extérieur. Le noyau est bien ajusté, mais il glissera hors du coffret.3) Enlever les pinces pour filtre (le cas échéant), puis les filtres à air. <div style="border: 1px solid black; padding: 5px;"><p> Mise en garde</p><ul style="list-style-type: none">• Ne pas essorer les filtres à air et ne pas les nettoyer au lave-vaisselle.• Ne pas laver les filtres à air avec de l'eau chaude.</div> <ol style="list-style-type: none">4) Rincer les filtres à air avec de l'eau froide ou un mélange de savon doux et d'eau. Les secouer une ou deux fois pour enlever l'excès d'eau.5) Remettre les filtres propres (secs ou mouillés) dans leur position sur le noyau et replacer les pinces, le cas échéant.6) Glisser le noyau à sa position originale.



Avertissement

- Risque de décharge électrique. Peut causer des blessures ou la mort. Avant d'effectuer des travaux d'entretien ou de maintenance, couper l'alimentation électrique de l'interrupteur général. L'appareil peut être doté de plusieurs sources d'alimentation.
- Le blocage des capuchons peut causer un déséquilibre.

6 INSTRUCTIONS D'ENTRETIEN

Plusieurs procédures d'entretien sont nécessaires pour maintenir votre VRC en bon état de fonctionnement. Le tableau ci-dessous présente le type d'entretien requis, la fréquence d'entretien et les procédures.

Tableau 4.1 – Procédures d'entretien (suite)

Type	Fréquence	Procédure
Nettoyer le noyau du VRC	Tous les deux ans	<ol style="list-style-type: none"> 1) Ouvrir la porte d'accès. 2) Saisir soigneusement les extrémités du noyau et tirer uniformément vers l'extérieur. Le noyau est bien ajusté, mais il glissera hors du coffret. 3) Retirer les filtres à air. <div style="border: 1px solid black; padding: 5px; margin: 5px 0;"> <p>⚠ Attention</p> <ul style="list-style-type: none"> Ne pas utiliser de solutions nettoyantes pour le noyau. Ne pas utiliser de javellisant ni de chlore. Ne pas utiliser une laveur à pression sur le noyau. Ne pas placer le noyau dans un lave-vaisselle. L'étiquette d'installation se trouve sur l'extrémité extérieure du noyau. </div> <ol style="list-style-type: none"> 4) Faire tremper le noyau dans l'eau chaude savonneuse, puis le rincer. 5) Installer les filtres à air propres. 6) Placer la base du noyau sur le support de base dans le coffret. <div style="border: 1px solid black; padding: 5px; margin: 5px 0;"> <p>⚠ Remarque</p> <ul style="list-style-type: none"> Le noyau peut sembler dépasser du coffret d'environ 1/8 po (3 mm). Il est conçu de façon à ce que la porte d'accès soit bien ajustée avec le noyau. </div> <ol style="list-style-type: none"> 7) Aligner soigneusement le noyau avec les trois autres supports et insérer complètement le noyau. Pousser sur les côtés du noyau. Ne pas pousser au centre.
Moteur	S.O.	Le moteur ne nécessite aucun entretien.
Nettoyage de la conduite de vidange de condensat	Tous les ans	Inspecter la conduite de vidange, la goulotte d'égouttement et le siphon P pour vérifier qu'il n'y a pas d'obstruction, de moisissure ou de déformation. Rincer à l'eau chaude savonneuse. Remplacer les pièces si elles sont usées, déformées ou impossibles à nettoyer.
Nettoyage du système de conduits	Au besoin	Le système de conduits en direction et en provenance du VRC peut accumuler de la saleté. Essuyer et passer l'aspirateur une fois par année. Pour ce faire, vous pouvez communiquer avec une entreprise spécialisée en chauffage ou en ventilation.
Entretien général	Tous les deux ans	Essuyer l'intérieur du coffret à l'aide d'un chiffon humide pour enlever la saleté, les insectes et les débris.

7 DÉPANNAGE

Consulter le tableau suivant pour le dépannage de votre appareil VRC.

Tableau 5.1 – Procédures de dépannage

SYMPTÔME	CAUSE	SOLUTION
Un témoin clignote sur la minuterie ou la commande principale	<ul style="list-style-type: none"> Généralement une erreur de câblage, de tension ou de communication. 	<div style="border: 1px solid black; padding: 5px; margin-bottom: 10px;"> <p>Remarque</p> <ul style="list-style-type: none"> Certaines commandes plus anciennes afficheront des témoins clignotants pour indiquer qu'un mode, comme le dégivrage, a été activé. </div> <ul style="list-style-type: none"> Arrêter et débrancher l'appareil pendant 30 secondes avant de le rebrancher et de le mettre en marche. Si le problème persiste, communiquer avec votre fournisseur de services.
Le débit d'air est faible	<ul style="list-style-type: none"> Grillage de 6 mm (1/4 po) sur les capuchons extérieurs bouché Filtres bouchés Noyau obstrué Grilles intérieures fermées ou bloquées Registres fermés (s'il y en a) Faible alimentation électrique sur place Conduits limitant le fonctionnement du VRC Mauvais réglage de la vitesse Débit d'air du VRC mal équilibré 	<ul style="list-style-type: none"> Nettoyer les capuchons et les événements extérieurs Enlever et nettoyer le filtre Retirer et nettoyer le noyau Vérifier et ouvrir les grilles Ouvrir et régler les registres Demander à un électricien de vérifier la tension de l'alimentation Vérifier l'installation des conduits Augmenter la vitesse du VRC Demander à un entrepreneur d'équilibrer le VRC
L'air approvisionné semble froid	<ul style="list-style-type: none"> Mauvais emplacement des grilles d'alimentation; le débit d'air peut déranger l'occupant Température extérieure extrêmement froide 	<ul style="list-style-type: none"> Placer les grilles en hauteur sur les murs ou sous les plinthes, installer un diffuseur ou des grilles au plafond de manière à ce que l'air ne soit pas diffusé directement sur l'occupant (p. ex., au-dessus d'un canapé) Diminuer la vitesse d'alimentation du VRC. Un petit chauffe-tuyau (1 kW) peut être installé pour tempérer l'air approvisionné. Des meubles mal placés ou des portes fermées empêchent la libre circulation de l'air dans la maison Si l'air approvisionné est acheminé vers le retour de la fournaise, le ventilateur pourrait devoir fonctionner en continu pour distribuer l'air de ventilation librement
Le déshumidistat ne fonctionne pas	<ul style="list-style-type: none"> La température extérieure est supérieure à 15 °C (59 °F) Mauvaise connexion à basse tension Basse tension externe court-circuitée par un clou ou une agrafe Vérifier le réglage du déshumidistat (possiblement à l'arrêt) 	<ul style="list-style-type: none"> Le déshumidistat fonctionne normalement (voir la section Désactivation automatique du déshumidistat de ce manuel) Vérifier que les bonnes bornes ont été utilisées Vérifier qu'il n'y a pas de court-circuit dans le câblage externe Régler le déshumidistat au mode désiré

7 DÉPANNAGE

Consulter le tableau suivant pour le dépannage de votre appareil VRC.

Tableau 5.1 – Procédures de dépannage (suite)

SYMPTÔME	CAUSE	SOLUTION
Le niveau d'humidité est trop élevé et de la condensation apparaît sur les vitres	<ul style="list-style-type: none"> • Réglage du déshumidistat trop élevé • VRC pas assez puissant pour certaines zones comme un spa ou une piscine intérieure • Mode de vie des occupants • Humidité qui pénètre dans la maison par un vide sanitaire non chauffé ou non ventilé • Humidité résiduelle dans la salle de bain ou la cuisine • Présence accrue de condensation au printemps et à l'automne • VRC réglé à une vitesse trop basse 	<ul style="list-style-type: none"> • Régler le déshumidistat à un niveau plus bas • Couvrir les piscines et les spas lorsqu'ils ne sont pas utilisés • Éviter de suspendre des vêtements pour les sécher, d'entreposer du bois et d'utiliser une sècheuse munie d'un système de ventilation intérieure. Il peut être nécessaire d'entreposer le bois de chauffage à l'extérieur • Aérer et placer un pare-vapeur sur le plancher du vide sanitaire. • Les conduits de salle de bain doivent être dimensionnés de manière à évacuer l'air humide le plus efficacement possible; l'utilisation d'un ventilateur de salle de bain pendant de courtes périodes permet d'éliminer l'humidité résiduelle. • Par temps humide, au fil des saisons, il peut y avoir de la condensation, mais la qualité de l'air demeurera élevée grâce à l'utilisation du VRC
Le niveau d'humidité est trop bas	<ul style="list-style-type: none"> • Réglage du déshumidistat trop bas • Vitesse de la soufflante du VRC trop élevée • Mode de vie des occupants • Débits du VRC possiblement mal équilibrés 	<ul style="list-style-type: none"> • Régler le déshumidistat à un niveau plus élevé • Réduire la vitesse de la soufflante du VRC • Il peut être nécessaire d'augmenter l'humidité à l'aide d'humidificateurs. • Demander à un entrepreneur d'équilibrer les débits d'air du VRC
Du givre se forme dans le VRC ou les conduits	<ul style="list-style-type: none"> • Débits du VRC mal équilibrés • Défaillance du système de dégivrage du VRC 	<div style="border: 1px solid black; padding: 5px; margin-bottom: 10px;"> <p>⚠ Remarque</p> <ul style="list-style-type: none"> • Il faut s'attendre à une légère accumulation de givre sur le noyau avant le déclenchement du cycle de dégivrage. </div> <ul style="list-style-type: none"> • Demander à un entrepreneur spécialisé en systèmes de CVCA d'équilibrer le VRC • S'assurer que le dégivrage de registre est en fonction pendant l'autodiagnostic
De la condensation ou de la glace s'accumule dans un conduit isolé vers l'extérieur	<ul style="list-style-type: none"> • Pare-vapeur incomplet autour du conduit isolé • Perforation ou déchirure sur le revêtement extérieur du conduit 	<ul style="list-style-type: none"> • Appliquer un ruban adhésif et un scellant sur tous les joints • Appliquer un ruban adhésif sur les trous ou les déchirures du revêtement extérieur du conduit • S'assurer que le pare-vapeur est complètement scellé

Un excédent d'eau s'accumule dans le bas du VRC	<ul style="list-style-type: none"> • Bacs d'égouttement obstrués • Mauvaise connexion des conduites de vidange du VRC • Le VRC n'est pas de niveau • Conduites de vidange obstruées • Noyau d'échange thermique du VRC mal installé 	<ul style="list-style-type: none"> • Vérifier si la conduite de vidange est obstruée • Vérifier si la conduite de vidange est pliée
Vibration excessive	<ul style="list-style-type: none"> • Saleté sur les roues du ventilateur 	<ul style="list-style-type: none"> • Demander à un entrepreneur de procéder à l'entretien du VRC

8 GARANTIE LIMITÉE

AIRIA BRANDS INC.^{MD} (AIRIA) garantit à l'acheteur initial du modèle et des accessoires LIFE BREATH^{MD} mentionnés ci-dessous qu'ils sont exempts de défauts de fabrication.

Cette garantie limitée exclusive d'AIRIA^{MD} entre en vigueur à la date d'installation, mais au plus tard 12 mois après la date de fabrication du produit (si la date d'installation ne peut être vérifiée, la période de garantie commencera à la date de fabrication). Le numéro de série peut être utilisé pour déterminer la date de fabrication : XX XX MMJJAA ###; ou MMJJAA ###. La garantie dépend du type d'appareil :

Type d'unité	Garantie
VRC résidentiel	À vie pour le noyau / 5 ans pour les autres composants
VRC commercial	15 ans pour le noyau / 2 ans pour les autres composants
VRE résidentiel	5 ans pour le noyau / 5 ans pour les autres composants
VRE commercial	5 ans pour le noyau / 2 ans pour les autres composants
Accessoires (p. ex., commandes et minuteries)	1 an
Pièces de rechange (p. ex., moteur)	1 an
Fournaise à air pur (VRC)	À vie pour le noyau / 2 ans pour les autres composants
Fournaise à air pur (VRE)	5 ans pour le noyau / 2 ans pour les autres composants
Appareil de traitement d'air	5 ans
PFT	5 ans

Les dommages attribuables à toute autre cause comme la foudre, un ouragan, une tornade, un tremblement de terre ou tout autre cas de force majeure, à l'installation, la modification, l'altération ou l'utilisation inappropriée de l'appareil LIFE BREATH^{MD} ou à une utilisation contraire aux instructions qui l'accompagnent au moment de la vente ainsi que les dommages accidentels, intentionnels ou causés par la négligence, un entretien inapproprié ou tout autre défaut du propriétaire d'assurer l'entretien raisonnable et nécessaire du produit, par toute tentative de réparation par un représentant de service non autorisé ou non conforme à la présente garantie, ou par tout autre facteur indépendant de la volonté d'AIRIA^{MD} sont exclus de cette garantie.

Si vous croyez que l'unité LIFE BREATH^{MD} que vous avez achetée présente des défauts de fabrication, veuillez consulter la page <https://www.lifebreath.com/fr/pour-les-proprietaires-2/trouver-un-entrepreneur/> pour trouver le nom de l'entrepreneur le plus près et faire réparer le produit. Les coûts liés à la main-d'œuvre nécessaire pour installer les pièces de rechange ne sont pas assumés par AIRIA^{MD}.

AIRIA^{MD} se réserve le droit de remplacer l'unité en entier ou de rembourser le prix d'achat original au lieu de la réparer.

AIRIA^{MD} N'OFFRE AUCUNE GARANTIE EXPRESSE AUTRE QUE CELLES DÉCRITES AUX PRÉSENTES ET NE PEUT ÊTRE TENUE RESPONSABLE DES DOMMAGES ACCESSOIRES, PARTICULIERS OU INDIRECTS SUR LES PRODUITS LIFE BREATH^{MD} COUVERTS PAR CETTE GARANTIE. LA RESPONSABILITÉ D'AIRIA ET LE SEUL RECOURS DU PROPRIÉTAIRE SE LIMITENT À LA RÉPARATION OU AU REMPLACEMENT SELON LES MODALITÉS DÉCRITES AUX PRÉSENTES. TOUTE GARANTIE IMPLICITE, Y COMPRIS, SANS S'Y LIMITER, LA GARANTIE IMPLICITE DE QUALITÉ MARCHANDE ET D'ADAPTATION À UN USAGE PARTICULIER, EST EXPRESSÉMENT EXCLUE.

PERSONNE N'EST AUTORISÉ À MODIFIER LA GARANTIE DE QUELQUE FAÇON OU D'ACCORDER UNE AUTRE GARANTIE, À MOINS QUE CES CHANGEMENTS AIENT ÉTÉ EFFECTUÉS PAR ÉCRIT ET SIGNÉS PAR UN AGENT D'AIRIA^{MD}.

N° DE MODÈLE : _____

N° DE SÉRIE : _____

INSTALLÉ PAR : _____

DATE : _____